

農業を科学する

nippo

株式会社 ニッポー

多系統がこれ1台！ 天窓管理が楽になるコントローラ

換気窓



カーテン



暖房



間接除湿



温度補正

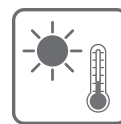

天窓・カーテン・暖房制御盤

換気 NAVI

日本製

ナビ 天窓・カーテン・暖房制御盤 換気NAVI

換気 NAVI は、単棟ハウスや、小規模・中規模ハウスの設備に合わせたシンプルで使いやすい換気コントローラです。ハウス内の温度を測定し、換気、保温カーテン、遮光カーテン、暖房などを複合的にコントロールします。

天窓・カーテン・暖房制御盤
換気 NAVI

ハウスの設備に合わせて機能が選べる

換気窓



巻上げ
スイング式 対応
(最大4系統)

カーテン



保温
または遮光
(1 系統)

暖房



加温機
ヒートポンプ

間接除湿



天窓・暖房
カーテン連動

温度補正



日射による
温度補正



※暖房、ヒートポンプ、カーテン開・閉は出力4点からの選択になります

1台で最大4系統の天窓を制御

○ システム接続例（1ハウス4系統の例）

【制御項目】つなげられる機器

※1. 暖房機、ヒートポンプ、カーテン開・閉は出力4点からの選択になります。

標準納入範囲

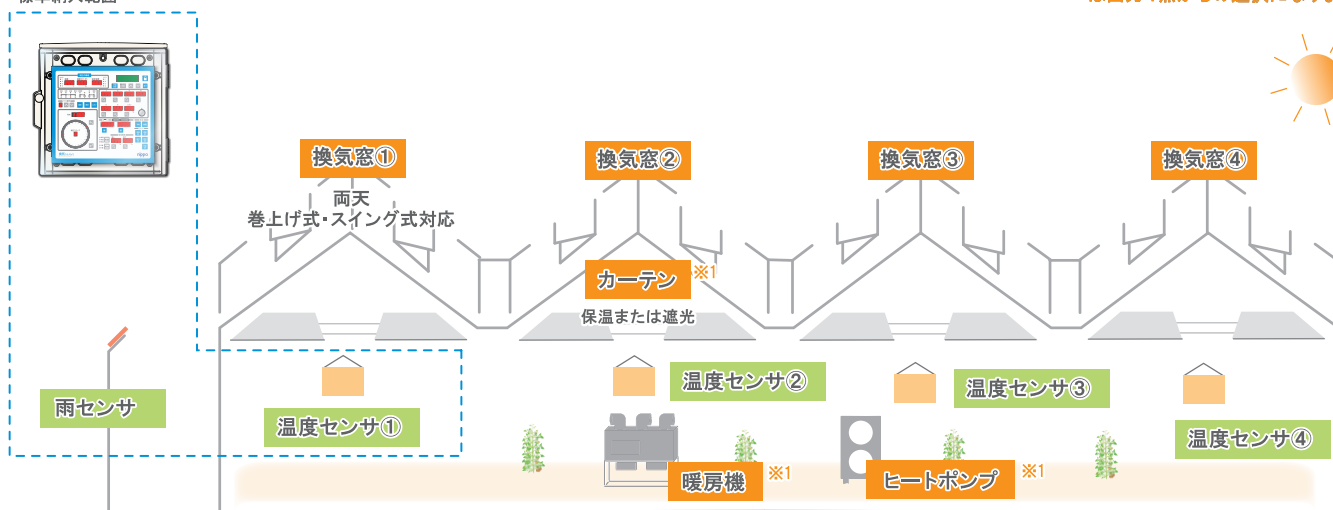

■オプションで乾湿球センサに変更できます。
(その場合、接続できる温度センサは最大3系統になります)

☑ 雨センサ

雨が降ったときは、自動で天窓を閉めます。
天候が急変しても安心！ハウスに駆けつけていた農家さんの負担を軽減します。

☑ 温度センサを拡張

4ハウス（各1系統）の天窓制御ができます。
品目に合わせた温度管理や成長段階に応じた温度管理も可能です。

特長1 機械が苦手な人も簡単に操作できる

\\ タッチキーやつまみで設定変更 //

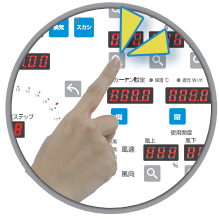

変更する項目をタッチ！

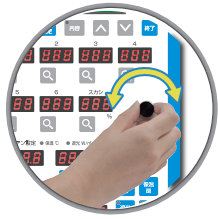

回転つまみをクリックターン！



\\ 大きくて見やすい表示画面 //



特長2 ゆるやかな温度管理ができる

6ステップ傾斜温度制御とスカシ換気機能により栽培環境の急変を抑え、緩やかな温度管理ができます。

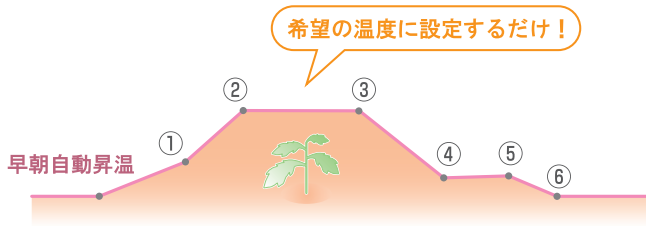

☑ スカシ換気

ハウスの気温または外気温を見ながら少しだけ窓を開け、湿度を逃がす機能です。結露による病害予防と環境の急変を抑えます。

※外気温の測定には外気象測器が必要です。

☑ 間接除湿

ハウス内の飽差を見ながら内張りカーテン、天窓、暖房機を連動し湿度を逃がす機能です。

※飽差の測定には乾湿球センサまたは飽差 mini が必要です。

特長3 必要な設備・目的に合わせて機能を追加できる

風向風速

風向風速に応じて天窓を制御、外気条件で天窓保温カーテンを制御



外気象測器

日射

日射量に応じたスカシ換気、管理温度の調整遮光カーテンの開閉



日射センサ

飽差

飽差を測定して除湿制御とモニタリング



飽差コントローラ「飽差 mini」



乾湿球センサ

炭酸ガス

炭酸ガス濃度をモニタリング



炭酸ガスコントローラ「CO₂ナビ」

離れた圃場も安心！ハウスの遠隔管理

クラウドサービスと接続すると、外出先からスマートフォンなどの端末を使ってハウス内の環境をモニタリングすることができます。

2022年度
対応予定



▲詳しくはこちら

仕様

名称	天窓カーテン暖房制御盤 換気NAVI
電源	単相 AC100 ~ 240V (50/60Hz)
型式	・VEC-80-□ -30：温度センサ 30m -60：温度センサ 60m
制御項目	・換気窓（巻上げ式 / スイング式）最大 4 系統 ※スキャン制御機能付き ・暖房（ハイブリッド暖房対応）最大 4 系統 ・冷房（ヒートポンプ） ・保温カーテン ・遮光カーテン※日射による制御の場合はセンサ必要 ・除湿（間接） ※暖房、冷房、カーテンは拡張出力 4 点からの機能選択になります。
出力	・窓出力：両天 4 系統 ・拡張出力：4 点 ＜出力 8 点拡張ボックス対応※オプション（2022 年度発売予定）＞
センサ	・温度センサ（ファン付木製センサボックス） ・雨センサ※最大接続数 2 ・日射センサ※オプション ・外気象測器（風向風速 / 外気温度）※オプション ・温湿度センサ（飽差）※オプション
データ収集	アイファームクラウド対応※2022 年度対応予定 ご利用には別売の通信ボックスとクラウドサービスへの加入が必要です。
取付方法	壁面取付け
標準納入範囲	制御盤本体 1 台、ファン付木製ボックス 1 台、雨センサ 1 本
別売オプション	日射センサ / 雨センサ（増設） / 外気象測器 温度センサ（増設） / 温湿度センサ

ファン付木製センサボックスで正確測定



- 熱を伝えにくい木製センサボックス
直射日光、輻射熱をカット
- 防カビ加工により長くお使い頂けます
- 強制通風用ファン

Point

正確に測定したデータを基にコントロールすることで暖房の無駄焚きを防ぎ、効率的にハウス内の環境を制御します。

仕様

名称	木製乾湿球ファン付水入れセット
電源	DC+24V 0.08A/AC100V
型式	NP5264
電源電圧許容範囲	定格の ±10%
消費電力	2.5VA 以下
質量	木製水入れセット 約 5kg
納入範囲	木製ケース（水入れ金具・水入れタンク含む）1 台、ペアセンサ 1 本、電源ハーネス 1 本、ガーゼ 3 枚、吊り下げロープ 1 本、バランスロープ 1 本、ゴム栓 1 個、結束バンド 2 本

外形寸法

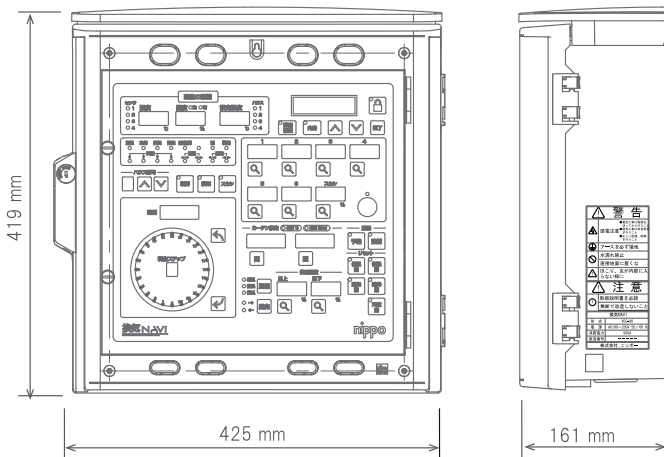

外形寸法

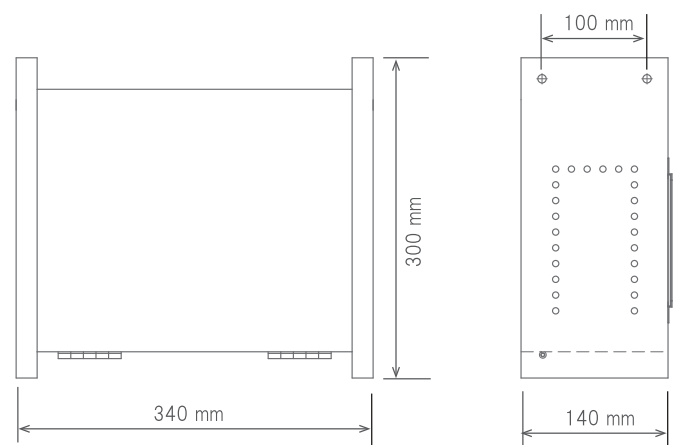

●日本製

※製品改良のため、仕様の一部を予告なく変更することがあります。
また、製品の色調は印刷のため実物とは異なる場合もありますので、予めご了承下さい。

株式会社 ニッポ

HP: <http://www.nippo-co.com/>

- 本社：埼玉県川口市川口 2-13-20
TEL 048-255-0066 FAX 048-253-2793
- 中部営業所：愛知県豊川市諏訪 2-42511-9 3 階 D 号室
TEL 0533-56-8407 FAX 0533-56-8408
- 大阪営業所：大阪府大阪市北区鶴野町 4 番 3-7 野村梅田 A-223
TEL 06-6375-2201 FAX 06-6375-2205
- 島根営業所：島根県仁多郡奥出雲町下横田 750-1
TEL 0854-52-2478 FAX 0854-52-1142
- 高知営業所：高知県南国市大塚甲 2293-1 フローラル赤堤 201 号室
TEL 088-855-7481
- 熊本営業所：熊本県熊本市南区八幡 11-1-11 セトレ八幡 202 号室
TEL 096-273-6233

お客様相談窓口

通話料無料

0120-963-166

受付時間 9:00 ~ 17:00（土・日・祝日は除く）

お問合せ専用メールアドレス

info@nippo-co.com